

Skrócona instrukcja

Telefon IP

Model nr **KX-NT551/KX-NT553**
KX-NT556

Dziękujemy za zakup telefonu IP Panasonic. Prosimy o dokładne zapoznanie się z instrukcją obsługi i zachowanie jej na przyszłość. W celu uzyskania dalszych informacji, prosimy o sprawdzenie instrukcji obsługi centrali abonenckiej.

Niniejszy produkt wspiera następujące wersje centrali abonenckich oraz następujące typy kodeków:

- KX-NS300/KX-NS500: wersja oprogramowania PFMPR 1.000 lub późniejsze
- KX-NS1000: wersja oprogramowania PCMPR 3.0000 lub późniejsze
- KX-NCP500/KX-NCP1000: wersja oprogramowania PBMPR 8.0000 lub późniejsze
- KX-TDE100/KX-TDE200: wersja oprogramowania PMMPR 8.0000 lub późniejsze
- KX-TDE600: wersja oprogramowania PGMPR 8.0000 lub późniejsze
- CODEC: G.722, G.711, G.729A

Uwaga

- W niniejszej instrukcji, przyrostki odpowiadające poszczególnym modelom są pomijane, chyba że ich użycie jest konieczne.
- Rysunki mogą różnić się od prawdziwego wyglądu produktów.

Znaki handlowe

- Plantronics jest znakiem handlowym lub zarejestrowanym znakiem handlowym Plantronics, Inc.
- Wszelkie pozostałe znaki handlowe wykorzystane w poniższym tekście są własnością odpowiednich podmiotów.

Ważne informacje

Informacja dla użytkowników odnośnie składowania i usuwania zużytego sprzętu i zużytych baterii

Te symbole umieszczone na produktach, opakowaniach oraz/lub towarzyszących im dokumentach oznaczają, iż zużyte produkty elektryczne i elektroniczne nie powinny być łączone z pozostałymi odpadami.

W celach recyklingu, zużyte produkty i baterie powinny być przekazane do właściwych punktów składowania odpadów zgodnie z krajowymi rozporządzeniami 2002/96/EC i 2006/66/EC.

Dzięki właściwej segregacji niniejszych odpadów, pomagasz chronić środowisko i zapobiegać potencjalnym negatywnym wpływom na zdrowie ludzi oraz stan środowiska naturalnego, które mogą nastąpić w wyniku niewłaściwego postępowania z odpadami.

W celu uzyskania dalszych informacji na temat segregacji odpadów, skontaktuj się z lokalnym dostawcą usług komunalnych lub ze sprzedawcą produktów.

Zgodnie z lokalnymi rozporządzeniami, za niewłaściwe postępowanie z odpadami grożą odpowiednie kary.



Dotyczy użytkowników służbowych w krajach Unii Europejskiej

Jeśli chcesz wyrzucić sprzęt elektryczny lub elektroniczny, skontaktuj się ze swoim sprzedawcą w celu uzyskania dalszych informacji.



Informacja dotycząca usuwania odpadów w pozostałych krajach

Te symbole dotyczą jedynie krajów Unii Europejskiej. Jeśli chcesz usunąć te produkty, skontaktuj się ze swoim sprzedawcą w celu uzyskania informacji o właściwej metodzie usuwania odpadów.



Uwaga dotycząca symboli na bateriach (przykłady podwójnych symboli):

Ten symbol może być użyty w połączeniu z symbolem chemicznym. W takim przypadku spełnia on wymogi rozporządzenia dotyczącego zawartej substancji chemicznej.

Dla użytkowników z Unii Europejskiej

W celu uzyskania informacji odnośnie zgodności z dyrektywami regulującymi UE, skontaktuj się z autoryzowanym przedstawicielem:

Panasonic Testing Center

Panasonic Marketing Europe GmbH

Oddział w Polsce

ul. Wołoska 9a, 02-583 Warszawa



Informacja o akcesoriach

Załączone akcesoria

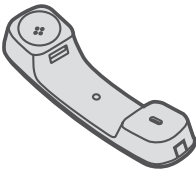
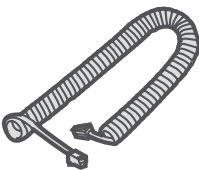
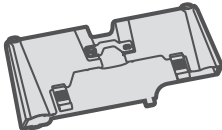
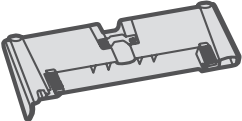

Słuchawka (1)	Przewód słuchawki (1)	Statyw (1)	
		KX-NT551 	KX-NT553/ KX-NT556 

Opcjonalne akcesoria

	KX-NT551	KX-NT553	KX-NT556
Rozgałęźnik AC*1	KX-A239CE (PQLV206CE)		
Zestaw do montowania na ścianie	KX-A432X	KX-A433X	
48-klawiszowy moduł rozszerzenia	—	KX-NT505X*2	

*1 W celu zamówienia rozgałęźnika AC, prosimy używać numeru modelu "KX-A239xx" (zamiast "PQLV206xx"). Może być użyty z KX-NT505X.

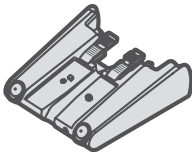
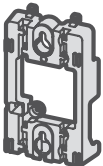
*2 KX-NT505X posiada następujące akcesoria.

Statyw (1)	Adaptor do montowania na ścianie (1)	Śruby do montowania na ścianie (3)*1	Śruby do przyłączenia do urządzenia (2)
			

*1 Dwie śruby do zawieszenia KX-NT505X na ścianie.
Jedna śruba do podłączenia statywu do zawieszania na ścianie do urządzenia.

Rozmieszczenie klawiszy

KX-NT551

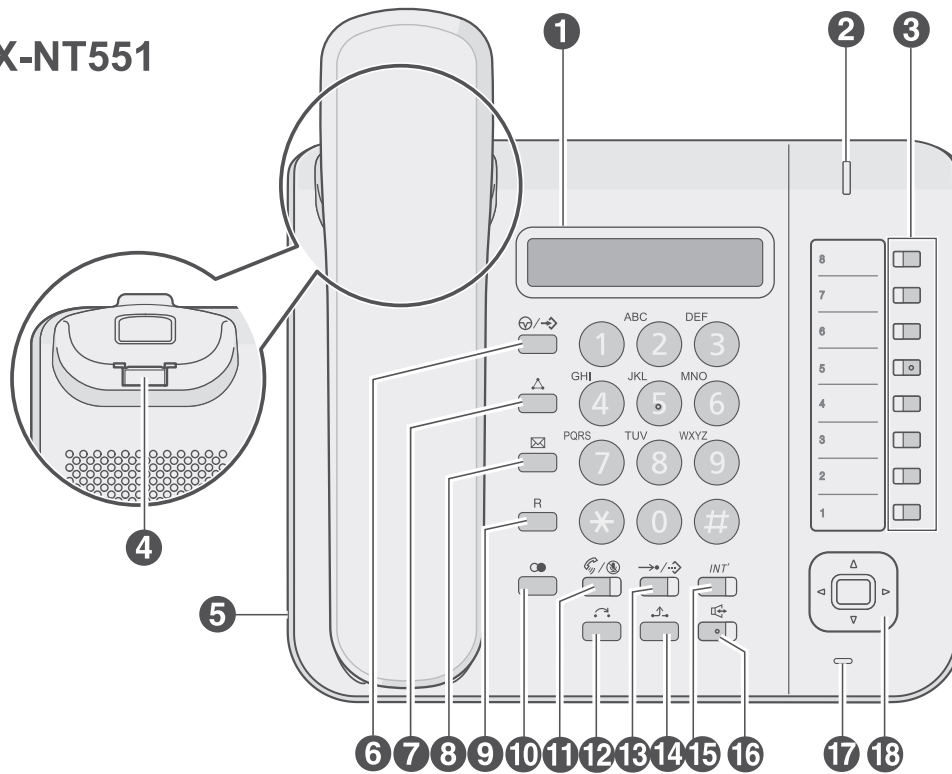

KX-NT553
KX-NT556

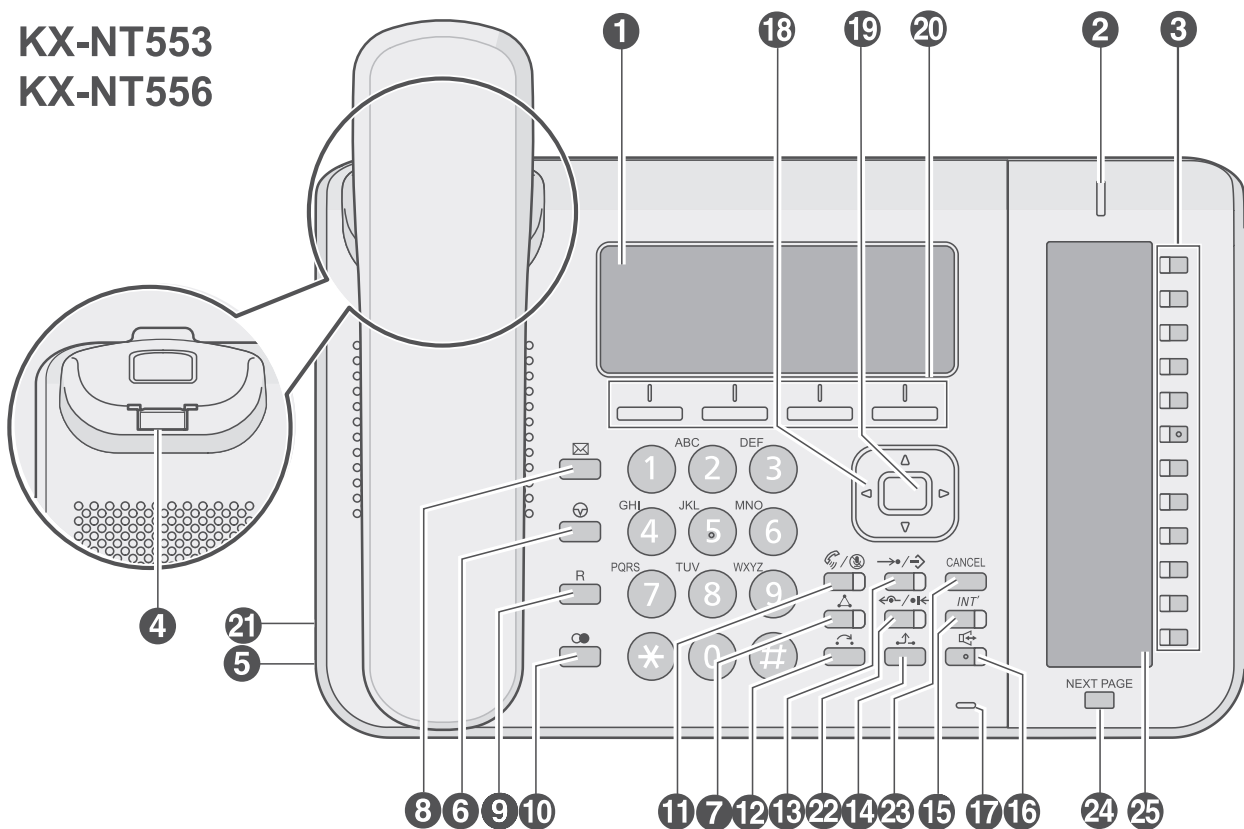

Location of Controls



KX-NT551

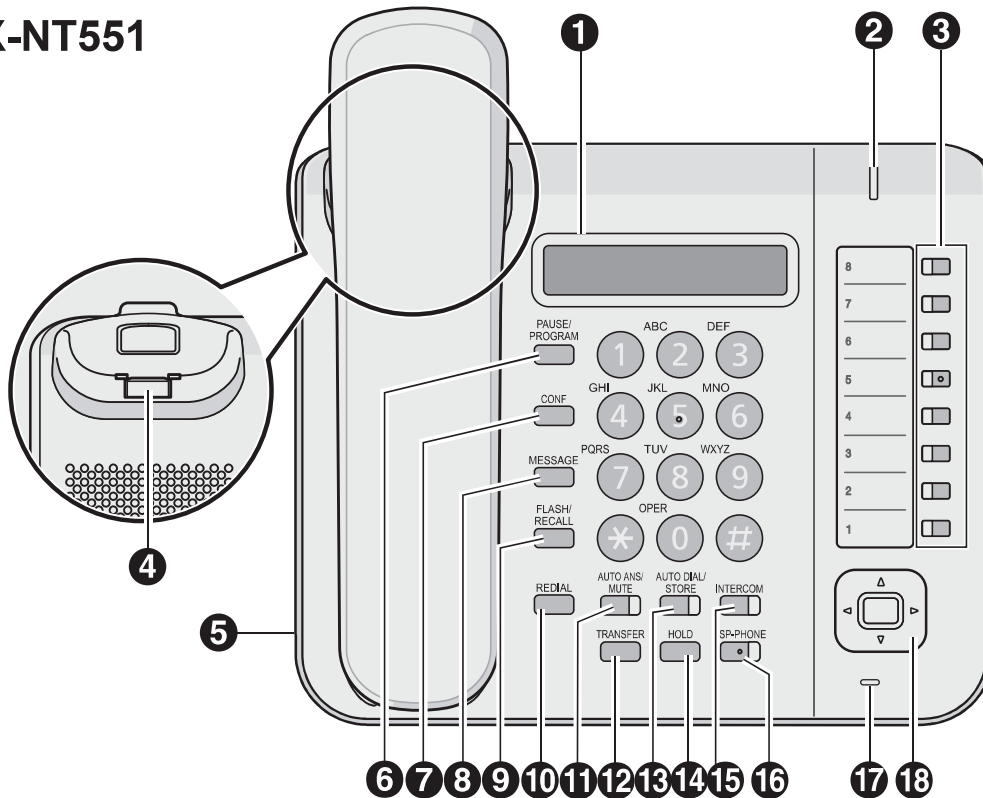

Strona z angielskiej instrukcji różni się tym od wersji polskojęzycznej że pokazuje rozmieszczenie klawiszy opisanych tekstem (nie ikoną). Dalsza część tej instrukcji opisując działanie danego klawisza podaje jednocześnie dwa jego opisy:
 - ikoną dla telefonów serii NE,
 - oraz tekstem dla serii X.

KX-NT553
KX-NT556

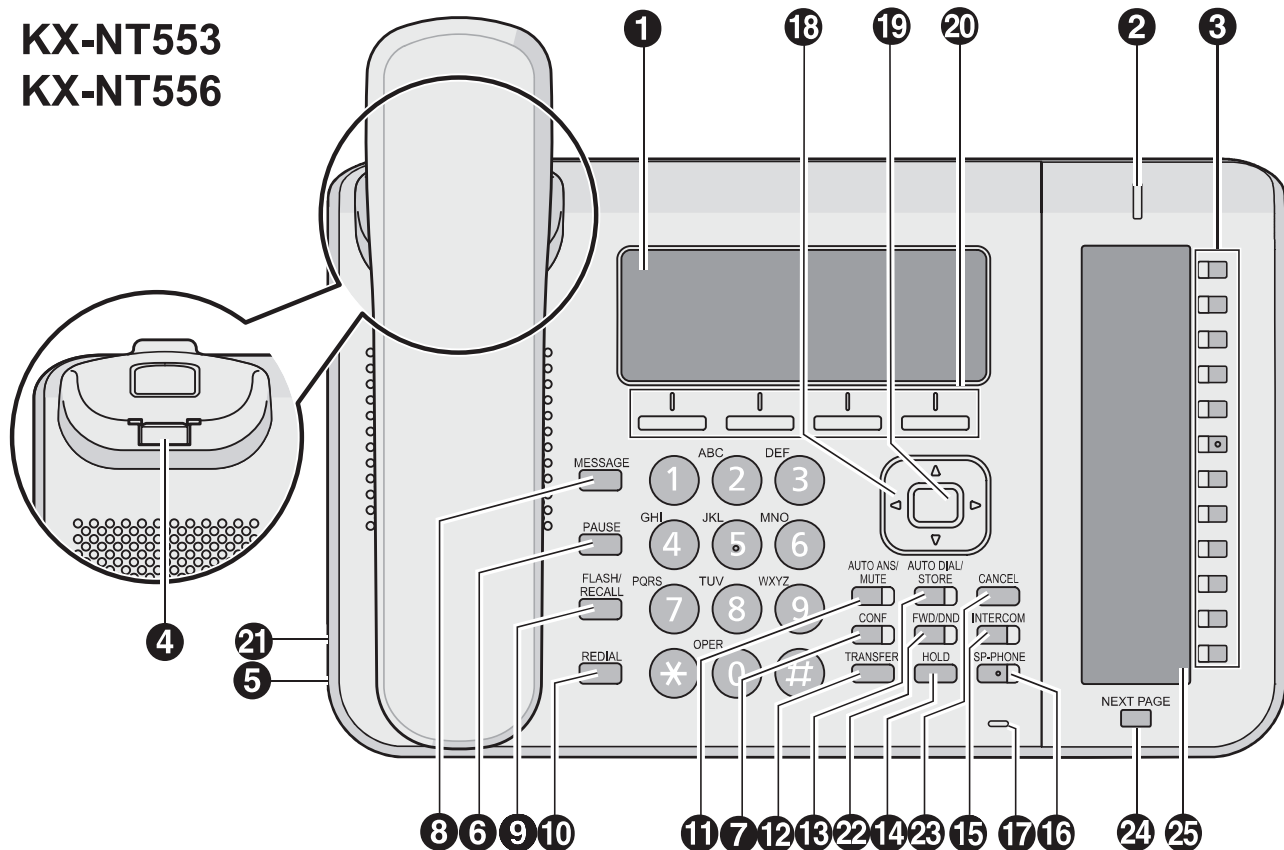

Rozmieszczenie klawiszy

- ❶ **LCD (wyświetlacz ciekłokrystaliczny):**
KX-NT551: 1 linia, KX-NT553: 3 linie, KX-NT556: 6 linii
- ❷ **Lampka wiadomości/dzwonka:**
W trakcie przychodzenia połączenia wewnętrznego lampka miga na zielono, a w trakcie przychodzenia połączenia zewnętrznego miga na czerwono. Jeśli zostanie pozostawiona wiadomość, lampka świeci się stale na czerwono.
- ❸ **Programowalne klawisze CO:** Używane w celu odebrania połączenia zewnętrznego lub wykonywania funkcji przypisanej do danego klawisza.
- ❹ **Widelki na słuchawki:** Utrzymują stabilnie słuchawki po zawieszeniu urządzenia na ścianie.
- ❺ **Gniazdo słuchawki.**
- ❻ **Ⓜ / → (PAUSE/PROGRAM)** (tylko dla KX-NT551): Używane do robienia pauzy przy zapisywaniu numeru telefonu. Klawisz ten jest również używany do programowania urządzenia.
Ⓜ (PAUSE) (Dla KX-NT553/KX-NT556: Używany do robienia pauzy w trakcie zapisywania numeru telefonu.
- ❼ **⚠ (CONF):** Używany do ustawiania rozmów z wieloma rozmówcami.
- ❽ **✉ (MESSAGE):** Używany do informowania o pozostawionej wiadomości lub oddzwaniania do osoby, która pozostawiła wiadomość.
- ❾ **R (FLASH/RECALL):** Używany do rozłączania bieżącego połączenia i wykonania kolejnego połączenia bez konieczności odkładania słuchawki.
- ❿ **☎ (REDIAL):** Używany do ponownego wybierania ostatnio wybranego numeru.
- ⓫ **📞 / 📞 (AUTO/ANSWER):** Używany do odbierania połączeń przychodzących bez używania rąk lub wyciszania mikrofonu/słuchawek w trakcie rozmowy.
- ⓬ **↪ (TRANSFER):** Używany do przekazywania połączenia do innego rozmówcy.
- ⓭ **→• / →• (AUTO DIAL/STORE):** Używany do systemowego/szybkiego wybierania numerów lub do zapisywania zmian w programowaniu.
- ⓮ **⏸ (HOLD):** Używany do zawieszania połączeń.

- 15 **INT' (INTERCOM)**: Używany do wykonywania lub odbierania połączeń wewnętrznych.
- 16 **📞 (SP-PHONE [Speakerphone])**: Używany do wykonywania operacji bez używania rąk.
- 17 **Mikrofon**: Używany do rozmawiania bez używania rąk.
- 18 **Klawisze nawigacyjne**: Używane do regulowania głośności oraz kontrastu wyświetlacza lub wybierania pożądaných elementów.
- 19 **ENTER*1**: Używany do zatwierdzania wybranego elementu.
- 20 **Programowalne klawisze (S1-S4)*1** (zlokalizowane od lewej do prawej) używane są do wybierania elementów wyświetlanych na dolnej linii wyświetlacza.
- 21 **Gniazdo EHS*1**
- 22 **FWD/DND*1**: Używany do włączania opcji przekazywania połączeń lub komendy “nie przeszkadzać” na danym numerze wewnętrznym.
- 23 **CANCEL*1**: Używany do anulowania wybranego elementu.
- 24 **NEXT PAGE**: Używany do przełączania stron w funkcji samoopisywania.
- 25 **Zmiana treści wyświetlacza LCD*1**: 12 linijek

*1: Tylko w przypadku KX-NT553/KX-NT556.

Przed rozpoczęciem użytkowania telefonu

Głośność mikrofonu

Podczas rozmowy bez używania rąk
Naciśnij [▲] lub [▼] aby wyregulować głośność.

Głośność słuchawki/słuchawek*1

W trakcie używania słuchawki lub słuchawki.
Naciśnij [▲] lub [▼] aby wyregulować głośność.

Głośność dzwonka

Przy odłożonej słuchawce lub przy odbieraniu połączenia.
Naciśnij [▲] lub [▼] aby wyregulować głośność.

Kontrast wyświetlacza LCD*2

Przy odłożonej słuchawce.

1. Naciśnij klawisz **PROG** (S1)*3
2. Wybierz ①①.
3. Naciśnij [ENTER]*4.
4. Naciśnij [▲] lub [▼] aby wyregulować kontrast wyświetlacza LCD.
5. Naciśnij [ENTER].*4
6. Naciśnij [CANCEL].*3

*1 Jeśli słyszysz swój własny głos przez słuchawkę lub słuchawki, zmniejsz głośność.

*2 Aby zmienić treść wyświetlacza LCD w przypadku KX-NT553/KX-NT556, wybierz ①⑤ w Kroku 2.

*3 W przypadku KX-NT551, naciśnij  /  [PAUSE/PROGRAM].

*4 W przypadku KX-NT551, naciśnij  /  [AUTO DIAL/STORE].

Przed rozpoczęciem użytkowania telefonu

Dźwięk dzwonka

1. Naciśnij klawisz **PROG** (S1).^{*1}
2. Naciśnij programowalny klawisz CO lub *INT'* INTERCOM 2 razy.
3. Wybierz dwa znaki (01-30) używając klawiszy wybierania numeru (0-9) lub naciśnij [▲] lub [▼] aby wybrać dźwięk dzwonka.
4. Naciśnij [ENTER].^{*2}
5. Naciśnij [CANCEL].^{*1}

Podświetlenie LCD

Przy odłożonej słuchawce

1. Naciśnij klawisz **PROG** (S1).^{*1}
2. Wybierz ①④.
3. Naciśnij [ENTER].^{*2}
4. Naciśnij odpowiedni klawisz wybierania numeru, aby wybrać tryb podświetlenia LCD
 - ①: Automatyczny
 - ①: Zawsze włączony
 - ②: Zawsze wyłączony
5. Naciśnij [ENTER].^{*2}
6. Naciśnij [CANCEL].^{*1}

*1 W przypadku KX-NT551, naciśnij  /  [PAUSE/PROGRAM].

*2 W przypadku KX-NT551, naciśnij  /  /  [AUTO DIAL/STORE].

Opcje działania

Wykonywanie połączeń

Wykonywanie połączeń

[Na numer wewnętrzny]

1. Podnieś słuchawkę.
2. Wybierz numer wewnętrzny.

[Na numer zewnętrzny]

1. Podnieś słuchawkę.
2. Naciśnij programowalny klawisz CO.
3. Wybierz numer zewnętrzny.



Ponowne wybieranie numeru

1. Podnieś słuchawkę.
2. Naciśnij klawisz  [REDIAL].



Szybkie wybieranie numeru

1. Podnieś słuchawkę.
2. Wybierz numer szybkiego wybierania.

Połączenie z bramofonem

1. Podnieś słuchawkę.
2. Wybierz   .
3. Wybierz numer bramofonu (2 znaki).
4. Mów po sygnale potwierdzenia.

Systemowe szybkie wybieranie numeru

1. Podnieś słuchawkę.
2. Naciśnij    [AUTO DIAL/STORE].
3. Wybierz numer systemowego szybkiego wybierania numeru (3 znaki).

Osobiste szybkie wybieranie numeru

[Aby zapisać]

1. Podnieś słuchawkę.
2. Wybierz $\textcircled{*}$ $\textcircled{3}$ $\textcircled{0}$.
3. Wybierz numer osobistego szybkiego wybierania numeru (2 znaki).
4. Wybierz numer telefonu, jaki ma zostać zapisany (max. 32 znaki).^{*1}
5. Naciśnij $\textcircled{\#}$.
6. Po sygnale potwierdzenia, odłóż słuchawkę.

[Aby wybrać numer]

1. Podnieś słuchawkę.
2. Naciśnij $\rightarrow\bullet/\rightarrow\rightarrow$ [AUTO DIAL/STORE].
3. Wybierz $\textcircled{*}$.
4. Wybierz numer osobistego szybkiego wybierania (2 znaki).

Wybieranie jednodotkowe

[Aby zapisać]

1. Naciśnij klawisz **PROG** (S1).^{*2}
2. Naciśnij programowalny klawisz CO.
3. Wybierz $\textcircled{2}$.
4. Wybierz numer, jaki ma zostać zapisany (max. 32 znaki).^{*1}
5. Naciśnij [ENTER].^{*3}
6. Wybierz tekst, jaki ma zostać zapisany (max. 12 znaki).^{*4}
7. Naciśnij [ENTER].^{*4}
8. Naciśnij [CANCEL].^{*2}

[Aby wybrać numer]

1. Podnieś słuchawkę.
2. Naciśnij programowalny klawisz CO przypisany jako klawisz wybierania jednodotkowego.

*1 Wybierz numer dostępu do linii zewnętrznej przed wybieraniem numeru zewnętrznego.

*2 W przypadku KX-NT551, naciśnij \textcircled{V} $\rightarrow\rightarrow$ [PAUSE/PROGRAM].

*3 W przypadku KX-NT551, naciśnij $\rightarrow\bullet/\rightarrow\rightarrow$ [AUTO DIAL/STORE].

*4 Tylko w przypadku KX-NT553/KX-NT556.

W trakcie rozmowy

Zawieszanie połączeń

[Aby zawiesić]

1. Naciśnij  [HOLD].
2. Po sygnale potwierdzenia, odłóż słuchawkę.

[Aby odzyskać połączenie na zawieszającym numerze wewnętrznym]

1. Podnieś słuchawkę.
2. Naciśnij klawisz CO lub *INT'* INTERCOM.

[Aby odzyskać połączenie zewnętrzne z innego numeru wewnętrznego]

1. Podnieś słuchawkę.
2. Naciśnij klawisz CO.

Przełączanie połączeń

[Na numer wewnętrzny]

1. Naciśnij  [TRANSFER].
2. Po sygnale potwierdzenie, wybierz numer wewnętrzny.
3. Mów.
4. Odłóż słuchawkę.

[Na numer zewnętrzny]

1. Naciśnij  [TRANSFER].
2. Po sygnale potwierdzenie, wybierz numer zewnętrzny.
3. Wybierz zewnętrzny numer telefonu.
4. Mów.
5. Odłóż słuchawkę.

Ustawianie telefonu do swoich potrzeb

Opcja “Nie przeszkadzać”

1. Podnieś słuchawkę.
2. Wybierz *71.
3. Naciśnij właściwy klawisz wybierania numeru, aby wybrać ustawienie.
 - 0: Połączenie zewnętrzne i wewnętrzne.
 - 1: Tylko połączenia zewnętrzne.
 - 2: Tylko połączenia wewnętrzne.
4. Aby aktywować opcję Nie Przeszkadzać, wybierz 1.
Aby anulować opcję Nie Przeszkadzać, wybierz 0.
5. Podnieś słuchawkę.

Przypominanie czasowe

[Aby ustawić]

1. Podnieś słuchawkę.
2. Wybierz *7601.
3. Wybierz godzinę i minutę (4 znaki).
4. Jeśli ustawiony jest zegar 12-godzinny, wybierz 0 (pora przed południem) lub 1 (pora po południu).
5. Wybierz 0 (jeden raz) lub 1 (codziennie).
6. Po sygnale potwierdzenia, odłóż słuchawkę.

[Aby anulować]

1. Podnieś słuchawkę.
2. Wybierz *7600.
3. Po sygnale potwierdzenia, odłóż słuchawkę.



[Aby zatrzymać lub odpowiedzieć na sygnał odzwaniań]

1. Naciśnij INT' INTERCOM lub podnieś słuchawkę.

Użyteczne funkcje

Rozmowa z kilkoma rozmówcami

[Aby dodać innych rozmówców w trakcie rozmowy]













1. Naciśnij  [CONF].
2. Po sygnale potwierdzenia, wybierz numer telefonu osoby, która ma zostać dodana.
3. Rozmawiaj z nową osobą.
4. Naciśnij  [CONF].
5. Po sygnale potwierdzenia, rozmawiaj z kilkoma rozmówcami.

[Aby opuścić rozmowę]

1. Naciśnij  [CONF].
2. Po sygnale potwierdzenia, odłóż słuchawkę.

Przed opuszczeniem biurka

Przekazywanie połączeń

1. Podnieś słuchawkę.
2. Wybierz   .
3. Naciśnij klawisz wybierania numeru, aby wybrać typy rozmów, jakich ma dotyczyć ta funkcja.
 - : Połączenie zewnętrzne i wewnętrzne.
 - : Tylko połączenia zewnętrzne.
 - : Tylko połączenia wewnętrzne.
4. Naciśnij klawisz wybierania numeru, aby wybrać status.
 - : Wszystkie połączenia
 - : Zajęte
 - : Brak odpowiedzi
 - : Zajęte/Brak odpowiedzi
 - : Anulowanie*¹
5. Wybierz numer wewnętrzny, a następnie wybierz  lub numer dostępu do linii CO, zewnętrzny numer telefonu i wybierz .
6. Po sygnale potwierdzenia, odłóż słuchawkę.

*1 Jeśli wybierzesz  w Kroku 4, możesz pominąć Krok 5.

Samoopisywanie klawiszy (tylko dla KX-NT553/KX-NT556)

KX-NT553/KX-NT556 posiada 12 modyfikowalnych klawiszy z umieszczonymi obok wyświetlaczami LCD. Każda funkcja może być nazwana na wyświetlaczu LCD poprzez personalne lub systemowe programowanie tak, aby pokazać funkcję odpowiadającego klawisza modyfikowalnego. Ponadto, klawisze w KX-NT553 (KX-NT556) mogą być zorganizowane w 2 (3) "strony", co pozwala na przypisanie ogółem 24 (36) funkcji do 12 klawiszy. Możliwe jest przełączanie pomiędzy stronami poprzez wciśnięcie klawisza [NEXT PAGE] w następujący sposób:

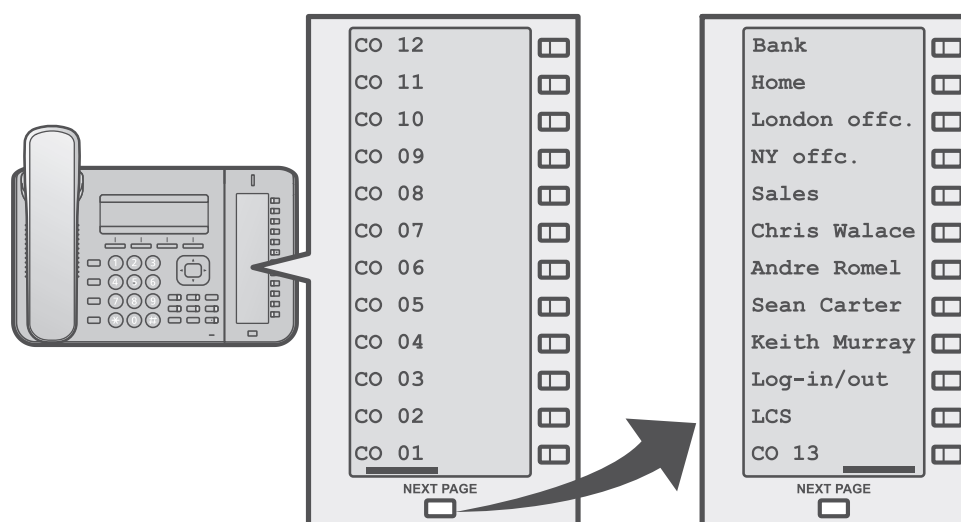

Zapisywanie klawisza wybierania jednodotkowego oraz ustawianie tekstu wyświetlanego na wyświetlaczu samoopisywania

1. Naciśnij klawisz **PROG** (S1).
2. Naciśnij klawisz CO, następnie [NEXT PAGE] i ponownie klawisz CO.
3. Wybierz ②.
4. Wybierz numer, jaki ma zostać zapisany (max. 32 znaki).^{*1}
5. Naciśnij [ENTER].
6. Wybierz tekst, jaki ma zostać zapisany (max. 12 znaki).
7. Naciśnij [ENTER].
8. Naciśnij [CANCEL].

*1 Wybierz numer dostępu do linii zewnętrznej przed wybraniem zewnętrznego numeru telefonu.

Instalowanie i montaż

Uwaga

- Firma Panasonic nie ponosi odpowiedzialności za jakiegokolwiek szkody spowodowane niewłaściwą instalacją lub użytkowaniem produktu niezgodnie z niniejszą instrukcją obsługi.

Przyłączanie KX-NT505 do KX-NT553/KX-NT556

KX-NT505 pozwala na dodanie 48 programowalnych klawiszy CO do niniejszego produktu. Klawisze te używane są w celu uzyskiwania dostępu do linii zewnętrznej, wykonywania połączeń jednodotkowych oraz wykonywania funkcji przypisanych do poszczególnych klawiszy

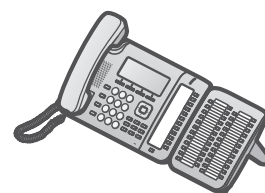

1. Otwórz osłonę płaskiego przewodu urządzenia.

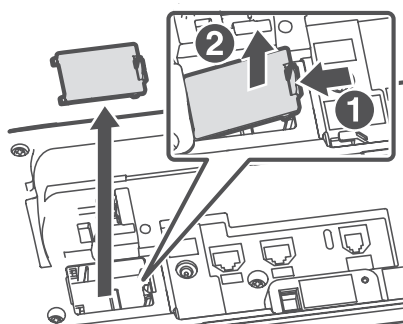

2. Przyłącz KX-NT505 do urządzenia przy pomocy 2 śrub *1.

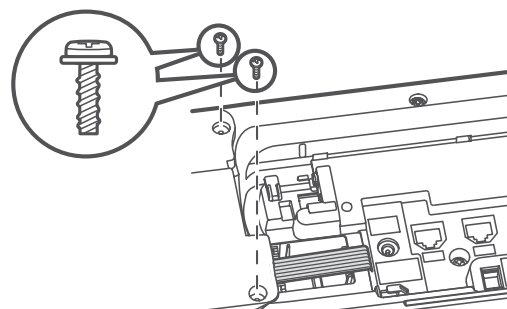

3. Włóż płaski przewód do złącza (1), a następnie zegnij lekko przewód, zgodnie z instrukcją na rysunku (2).

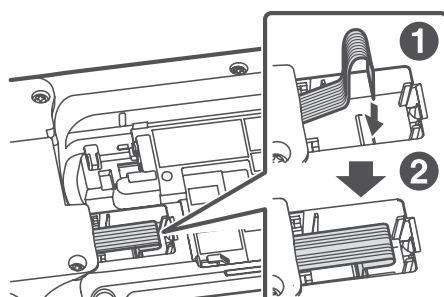

4. Zamknij osłonę.

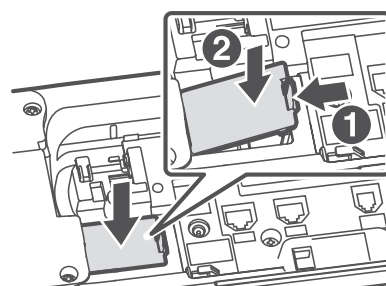

*1 Na wyposażeniu KX-NT505X.

OSTRZEŻENIE

- Przed zainstalowaniem lub odinstalowaniem 48-klawiszowego modułu rozszerzenia, wyłącz urządzenie poprzez odłączenie rozgałęźnika AC (jeśli jest podłączony) oraz kabla Ethernet podłączonego do rozgałęźnika sieciowego.

Uwaga

- Do urządzenia mogą być podłączone maksymalnie 4 48-klawiszowe moduły rozszerzenia. Jeśli podłączone są 2 lub więcej moduły, rozgałęźnik AC musi być podłączony do drugiego modułu. Jeśli podłączony jest tylko 1 moduł, rozgałęźnik AC nie jest wymagany.
- Używaj wyłącznie rozgałęźnika AC marki Panasonic. Sprawdź sekcję "Opcjonalne akcesoria", strona 4.

Przyłączanie statywu

KX-NT551

- 1 Włóż rygle statywu w widełki znajdujące się w urządzeniu.
- 2 Lekko dociśnij urządzenie we wskazanym kierunku do momentu, aż zamknie się na swoim miejscu. Statyw może być montowany na ścianie.

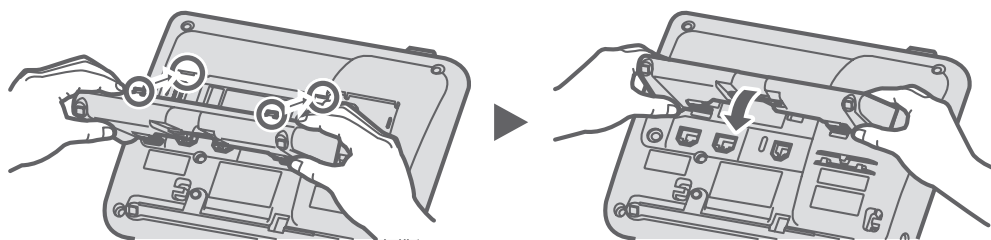

KX-NT553/KX-NT556/KX-NT505

- 1 Włóż rygle (A) statywu w widełki znajdujące się w urządzeniu.
- 2 Lekko dociśnij urządzenie we wskazanym kierunku do momentu, aż zamknie się na swoim miejscu. Statyw może być zawieszony na ścianie w pozycji wysokiej.

Przykład: KX-NT556

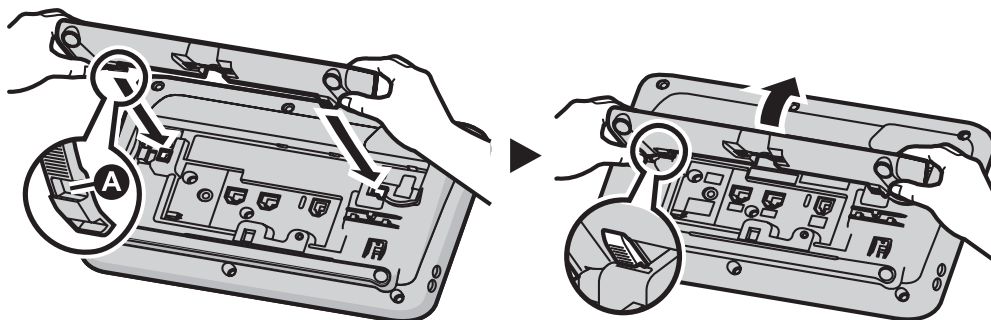

Usuwanie statywu

KX-NT551

- 1 Usuń statyw zgodnie ze wskazanym kierunkiem, jednocześnie dociskając rygle statywu dwiema rękoma, jak na rysunku.

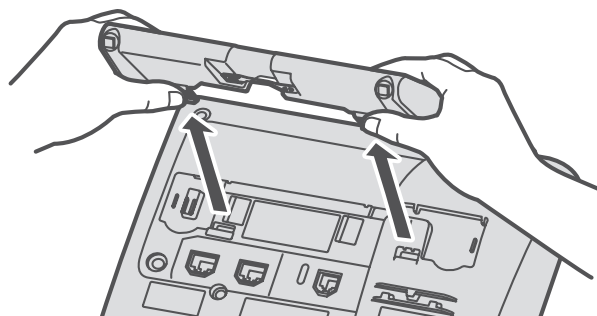

KX-NT553/KX-NT556/KX-NT505

- 1 Trzymaj statyw obiema rękoma.
- 2 Lekko przekręć statyw we wskazanym kierunku do momentu, aż zostanie odczepiony.

Przykład: KX-NT556

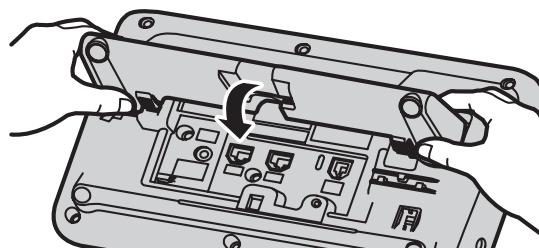

Połączenia

KX-NT551

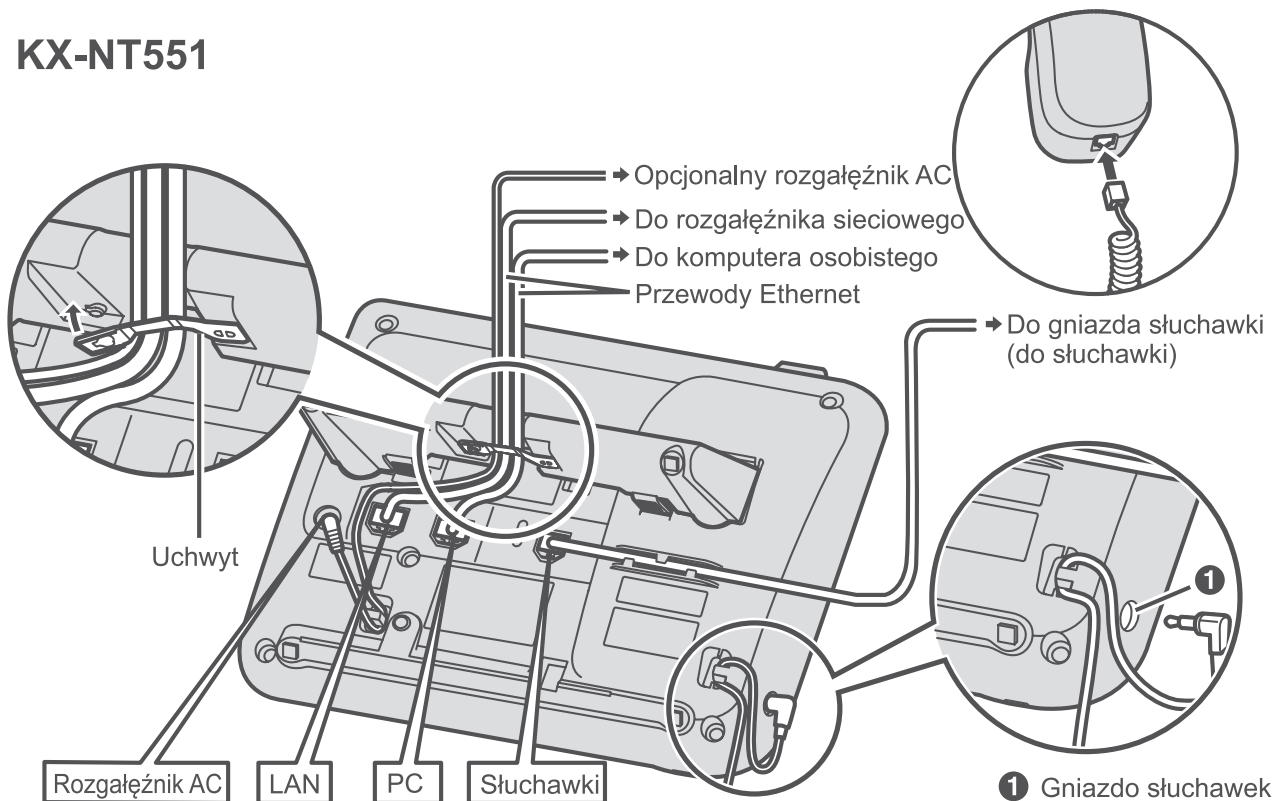

KX-NT553/KX-NT556

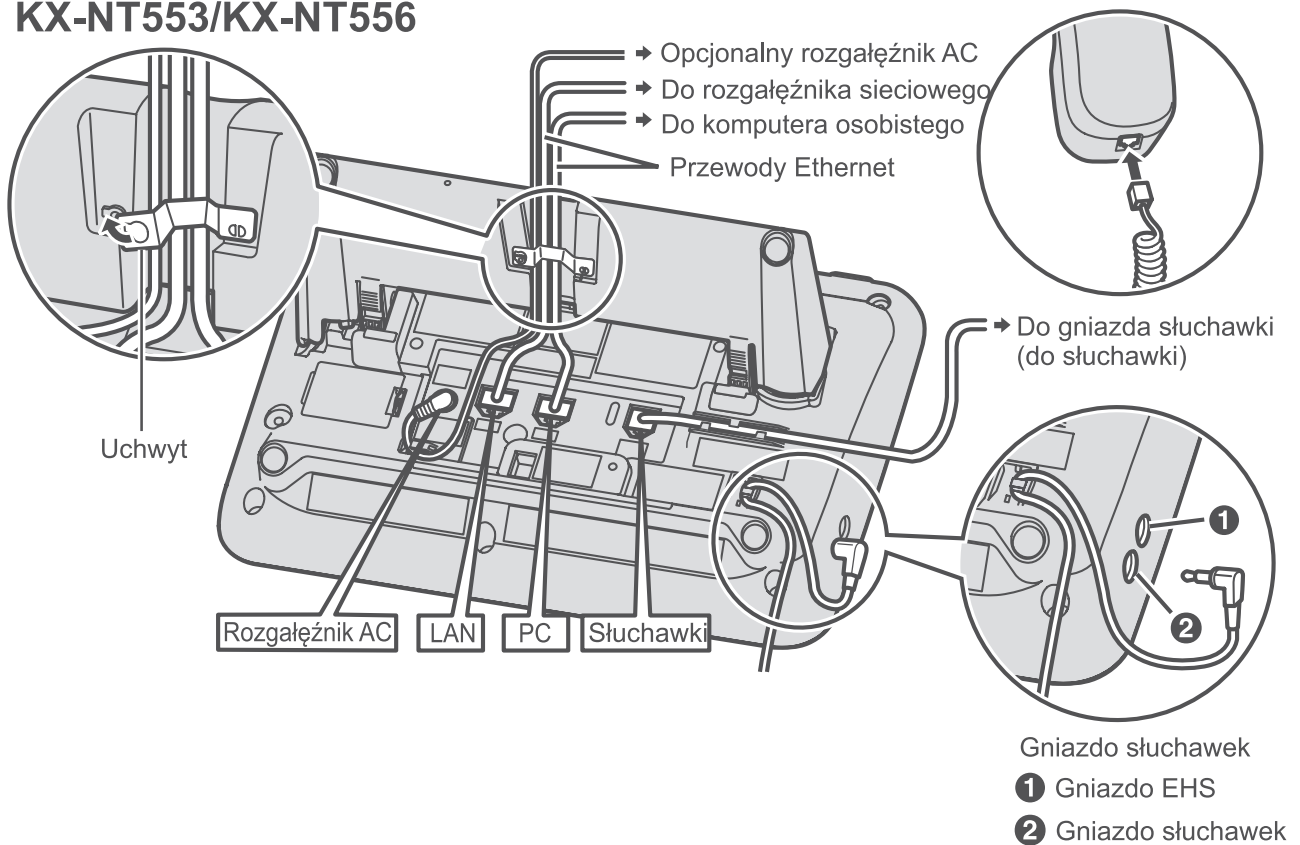

Instalowanie i montaż

Uwaga

- W przypadku podłączania słuchawek
Następujące typy słuchawek mogą być używane z niniejszym urządzeniem.
(Nie wszystkie operacje z użyciem tych słuchawek mogą być zagwarantowane).
 - Słuchawki przewodowe
Panasonic RP-TCA400 lub RP-TCA430
 - Słuchawki EHS (tylko KX-NT553/KX-NT556)
Wybrane modele marki Plantronics®Prosimy skontaktować się ze sprzedawcą odnośnie aktualnych informacji na temat słuchawek testowanych z tym urządzeniem.
<http://panasonic.net/pcc/support/pbx>

Wybór przewodów Ethernet (nie znajdują się w wyposażeniu urządzenia)

- Używaj elastycznych przewodów bez osłon. Nie używaj przewodów z twardą ołoną, które mogą być łatwo uszkodzone lub złamane przy zginaniu.
Aby zapobiec zniszczeniu przewodów, używaj przewodów, które nie wystają ze spodu podstawy.
Połącz przewody zgodnie z poniższym rysunkiem.

Niewłaściwe podłączenie

Przewód Ethernet

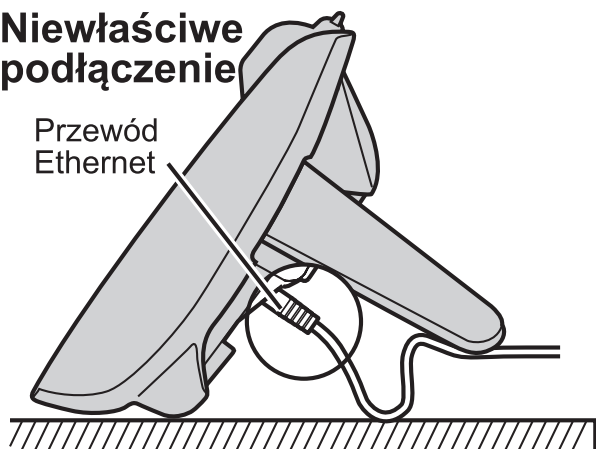

Właściwe podłączenie

Przewód Ethernet

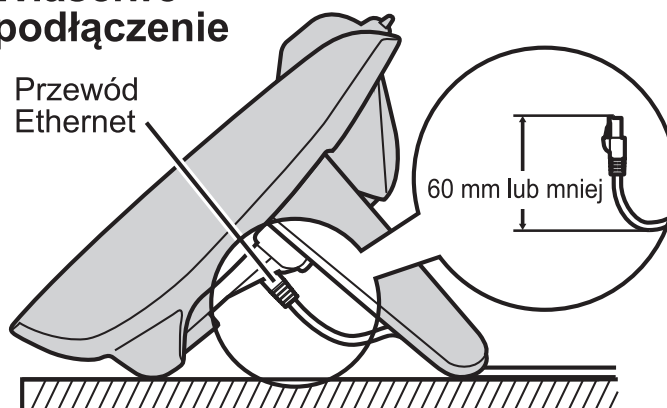

- Używaj prostych przewodów Ethernet CAT5e (lub o wyższym numerze), o średnicy co najmniej 6.5 mm.

Podłączanie do rozgałęźnika sieciowego

- Jeśli dostępny jest PoE, rozgałęźnik AC nie jest wymagany.
- KX-NT551/KX-NT553/KX-NT556 są kompatybilne ze standardem PoE Class 3.

Podłączanie do komputera osobistego

- Port komputera osobistego nie wspiera PoE dla podłączonych urządzeń.

Podłączanie przewodów i rozgałęźnika AC

- Upewnij się, że przewody Ethernet i przewód rozgałęźnika AC są zamocowane, aby uniknąć zniszczenia złączy.

Montowanie na ścianie

Uwaga

- W przypadku zawieszania na ścianie modeli KX-NT553/KX-NT556 w połączeniu z KX-NT505, najpierw połącz KX-NT505 z KX-NT553/KX-NT556, a następnie przywieś na ścianie. Odnośnie szczegółów na temat przyłączania, sprawdź sekcję "Przyłączanie KX-NT505 do KX-NT553/KX-NT556", Strona 16.
- W przypadku zawieszania na ścianie modeli KX-NT553/KX-NT556 w połączeniu z KX-NT505, może być podłączony tylko JEDEN egzemplarz KX-NT505.

- 1 Umieść zakładki adaptora do montowania na ścianie w wyznaczonych otworach w bazie, a następnie przesuwaj adaptor zgodnie z kierunkiem wskazywanym przez strzałkę aż do momentu kliknięcia.

KX-NT551

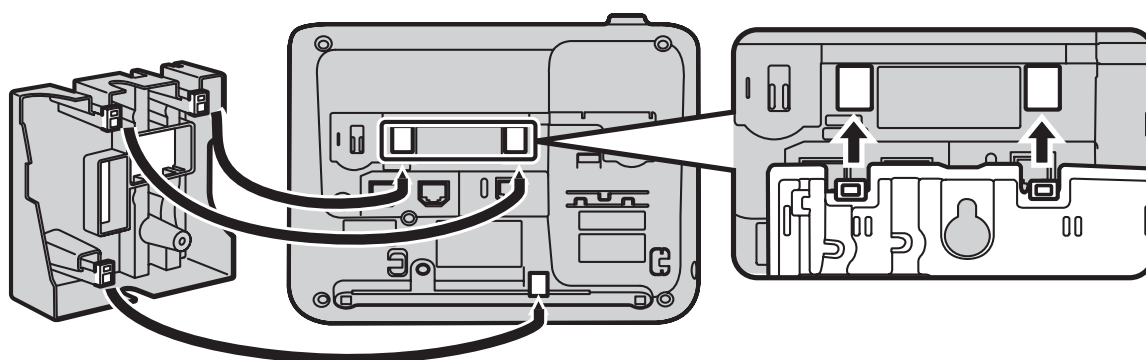

KX-NT553/KX-NT556 w połączeniu z KX-NT505

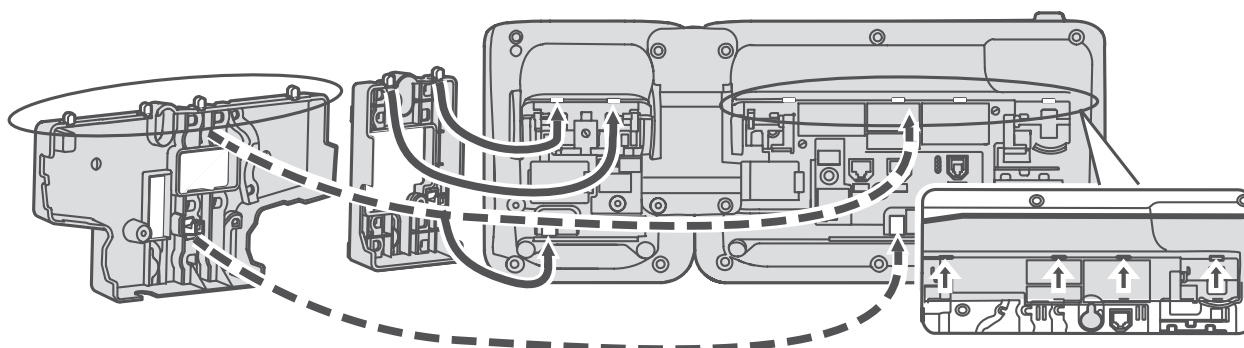

Montowanie na ścianie

- 2 Przymocuj adaptor(y) do montowania na ścianie do bazy przy pomocy śrub(y). (Rekomendowany moment obrotowy: 0.4 N m [4.08 kgf.cm] do 0.6 N.m [6.12 kgf/cm])
- 3 Połącz przewody z urządzeniem, a następnie przeprowadź przewody przez adaptor do montowania na ścianie w sposób pokazany na rysunku.
- 4 Przykręć śruby do ściany w odstępach 83 mm lub 100mm, a następnie zamontuj urządzenie na ścianie.

Przykład: KX-NT553/KX-NT556 w połączeniu z KX-NT505

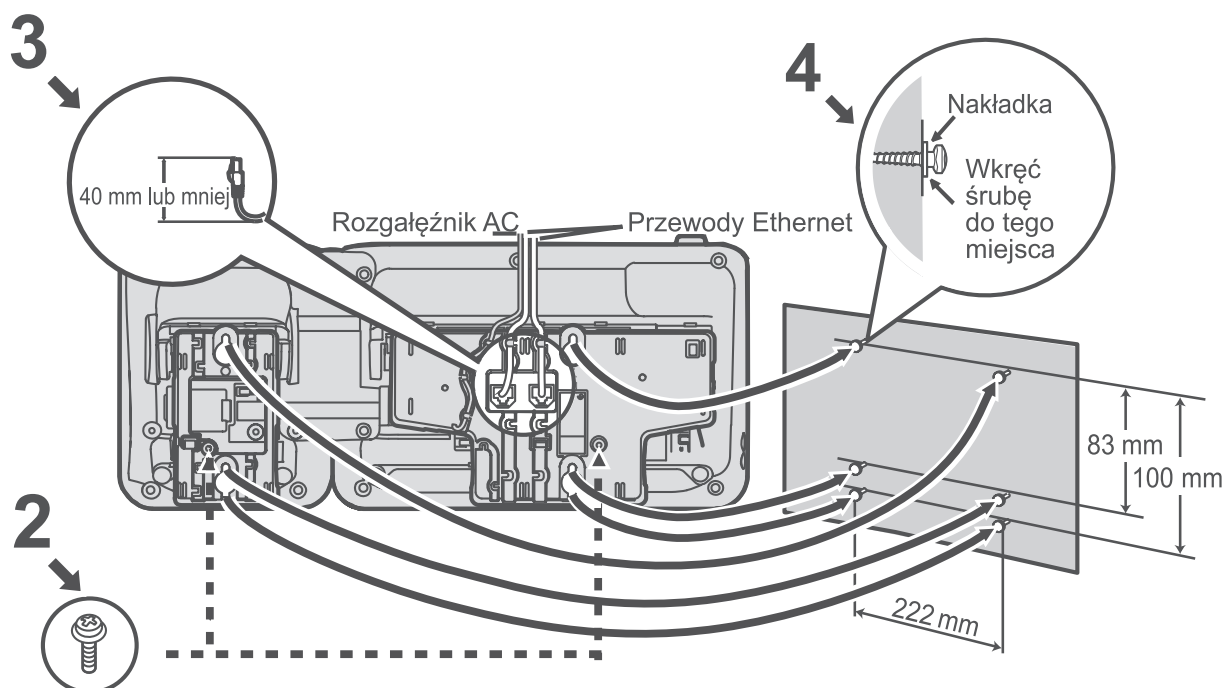

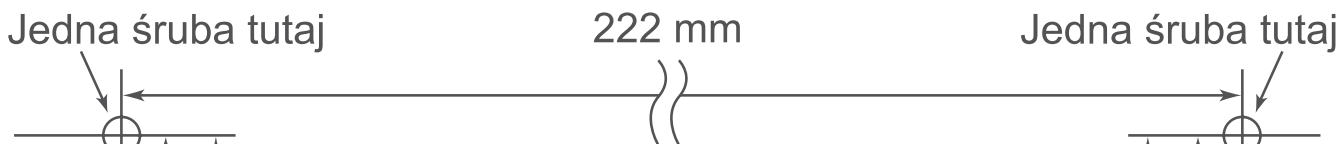

SZABLON MONTOWANIA NA ŚCIANIE

1. Przykręć śruby do ściany zgodnie z instrukcją na rysunku.
2. Zahacz urządzenie na główkach śrub.

Uwaga:

- Jeśli KX-NT505 jest montowany obok IP-PT (KX-NT553/KX-NT556), pozostaw odstęp 222 mm pomiędzy dwiema śrubami dla IP-PT i dwóch śrub dla KX-NT505, jak pokazano powyżej. W niniejszym szablonie odstęp ten został zmniejszony i musi zostać wymierzony.

dla IP-PT
100 mm
83 mm

dla KX-NT505
100 mm
83 mm

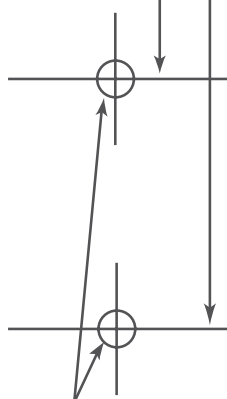

Jedna śruba
w jednym z tych miejsc

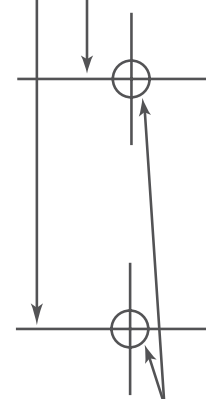

Jedna śruba
w jednym z tych miejsc